

Reflek

リーフレク

取扱説明書・保証書

ご使用になる前に、この『取扱説明書』をよくお読みのうえ正しくご使用ください。
この『取扱説明書』はいつでもお読みになれるように、座面下にある「ポケット」に収納し、大切に保管してください。また、この『取扱説明書』を紛失された場合は、販売店または当社営業担当者まで連絡して内容をご確認のうえ、ご請求ください。
この製品を譲渡される場合は、この説明書を必ず添付して次の所有者に譲渡してください。
この製品は改良のために仕様を変更する場合があります。このため、同一製品においても『取扱説明書』の記載内容が異なる場合がありますので、製品ごとの『取扱説明書』を混同して使用しないでください。

故障に際してのご注意

修理が必要な故障の場合は、販売店または当社営業担当者までご連絡ください。

廃棄に際してのご注意

廃棄時は、廃棄業者にお渡しください。

《廃棄時の引取り先へ》
この製品は **JOIFA 307**

株式会社 **内田洋行** が製作した製品です。

この製品は、一般のオフィス室内での執務用の椅子として開発されたものです。

株式会社 **内田洋行**

〒104-8282 東京都中央区新川 2-4-7

お客様相談センター ☎ 0120-077-266

保証書

保証書添付欄

各部の名称

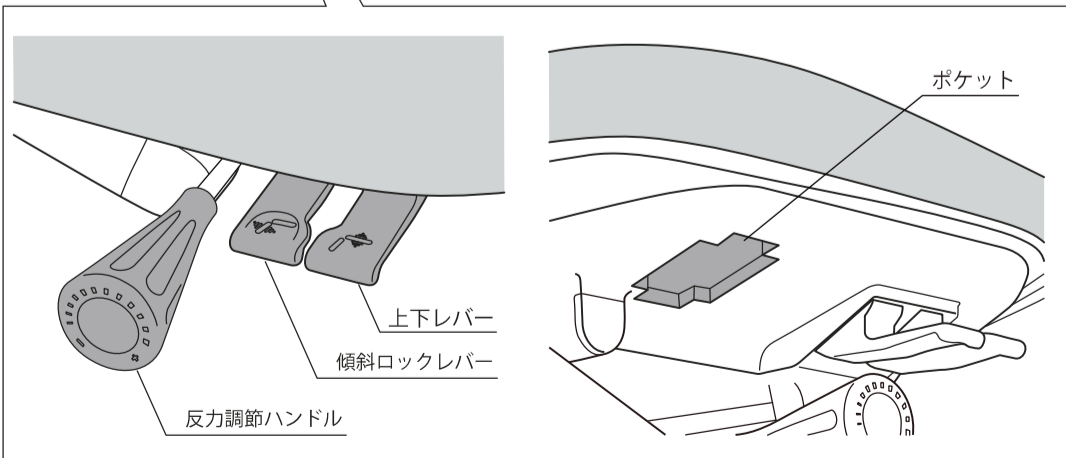

必ずお読みください

お使いになる人や他の人への危害・財産への損害を防ぐため、必ずお守りいただくことを説明しています。誤った使い方をしたときに生じる危険や損害の程度を区分けて説明しています。

警告 「死亡や重傷を負う可能性が想定される」事項です。

注意 「障害や物的損害のみが発生する可能性が想定される」事項です。

お守りいただく内容の種類を区分けて説明しています。

禁止 してはいけない「禁止」事項です。

強制 必ず実行していただく「強制」事項です。

警告

転倒事故を防ぐ為に

- 座面の前縁部に腰掛けしないでください。座を前方にスライドした状態で前縁に手をつけて押し下げたり、前縁に膝をつけて乗ったりするなど、前縁に大きな負荷を掛けしないでください。
 - 椅子の上に立たないでください。
 - すべりやすい床面で使用しないでください。
 - 座った状態で机に足を載せたり、キャスターが接地していない状態で使用したりしないでください。
 - 肘掛けに座らないでください。
 - ジャケットハンガーにかばんなどの重い荷物を掛けしないでください。一般的なジャケットを掛ける以外のことに使用しないでください。
- 強制** ■ 着座するときは、椅子の背/座/肘掛けを持って座ってください。

注意

事故を防ぐ為に

- 事務用椅子の用途以外に使用しないでください。けがの原因になります。
 - 座面や肘掛けの上に物を載せないでください。転倒や落下の危険があります。
 - 可動部や隙間に指を入れないでください。けがの原因になります。
 - 製品の分解・改造はしないでください。けがの原因になります。
 - ストープ等火器の近くで使用しないでください。火災の原因になります。
 - 肘掛け・ヘッドレスト・ジャケットハンガーに必要以上の力でもたれかかったり叩いたりしないでください。破損し、けがの原因になります。
 - 椅子を移動させるときや持ち上げるときは、ジャケットハンガーやヘッドレストを持たないでください。転倒・破損し、けがの原因になります。
- 強制** ■ 使用中にねじのゆるみ等によるがたつきが生じたときは、販売店または当社営業担当者までご連絡ください。がたつきが生じたまま使用するとけがの原因になります。
- 強制** ■ 廃棄するときは、専門の業者にご依頼ください。万一焼却すると破損してけがの原因になります。
- 強制** ■ 幼児の近くで使用する場合は、事故が起こらないようご注意ください。

使用上のご注意

注意

- 直射日光の当たる場所およびストーブ等の熱を避けてください。変色や変形の原因になります。
 - 屋外で使用しないでください。変色や変形の原因になります。
 - 水のかかる場所や、湿度の高い場所での使用を避けてください。変色・変形などの原因になります。
 - 張地部分を机や棚等の什器に当てないでください。張地が傷つき、擦り切れる恐れがあります。
- 強制** ■ 製品の購入当初は化学物質の発散が多いことがあります。しばらくの間は、換気や通風を心がけてください。

1 座面高さ調節

座面を上げるときは、着座した状態から腰を浮かせ、下げるときは座面中央部に腰掛けて上下レバーを引き上げてください。上下レバーを離すと固定されます。高さは90mmの範囲で調整でき、任意の位置で固定できます。

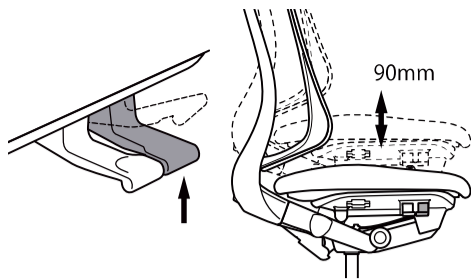

2 座スライド調節

着座した状態から少し腰を浮かせ、座スライドレバーを引き出しながら両手で座を持ち、前後に動かしてください。座スライドレバーから手を離すと固定されます。50mm(12.5mmピッチ/5段階)の範囲で調節できます。

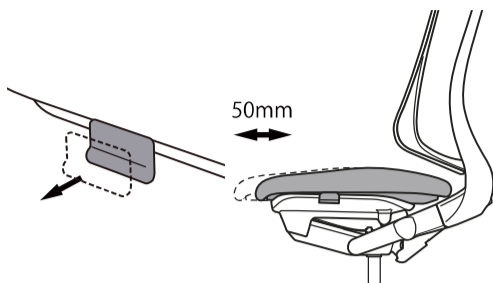

3 背角度調節

傾斜ロックレバーを引き上げながら背にもたれ、背の傾斜角度を調節してください。傾斜ロックレバーを下げると背が固定されます。角度は20度の範囲で調節でき、任意の角度で固定できます。

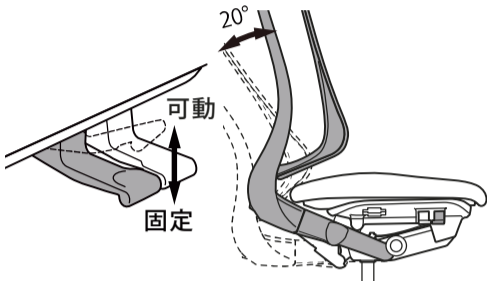

4 背リクライニング強度調節

リクライニング時に背もたれが押し返す力を強くする場合は、反力調節ハンドルを右回り(時計回り)に回してください。弱くする場合は左回り(反時計回り)に回してください。

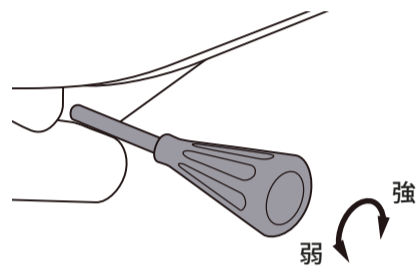

5 ランバーサポート高さ調節

ランバーサポートの両端を掴み、左右同時に上下させてください。60mm(7.5mmピッチ/9段階)の範囲で調節できます。

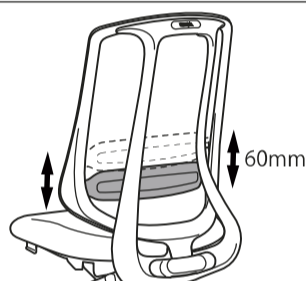

6 アジャスタブル肘高さ調節

肘パッド下にある高さ調節ボタンを押しながら肘パッドを上下させてください。高さ調節ボタンを離すと固定されます。120mm(10mmピッチ/13段階)の範囲で調節できます。

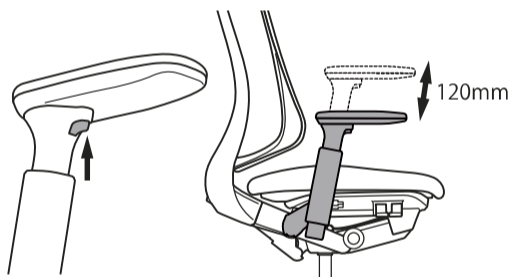

7 アジャスタブル肘前後調節

肘パッドを掴んでスライドさせてください。60mmの範囲で調節できます。

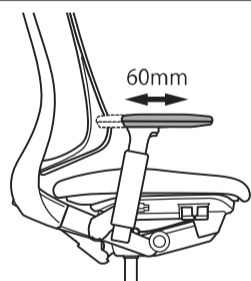

8 アジャスタブル肘角度調節

肘パッドを掴んで水平に回転させ、角度を調節してください。内側に90度(10度ピッチ/10段階)の範囲で調節できます。

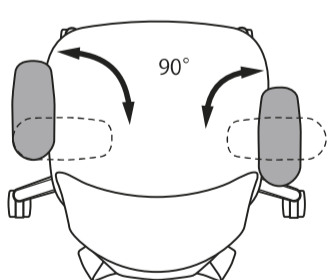

9 ヘッドレスト角度調節

座面に腰掛けてヘッドレストのまくら部を両手で持ち、前後に動かしてください。角度は45度の範囲で調節できます。

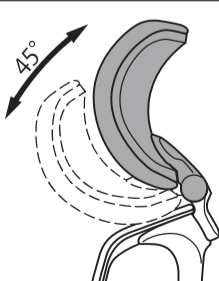

10 ジャケットハンガー高さ調節

ジャケットハンガーが固定されるまで適度な力で動かしてください。上下2箇所固定できます。

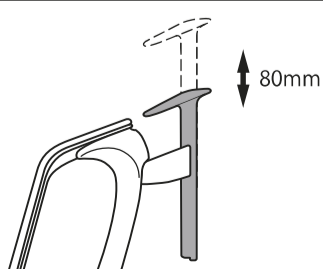

現象	対処方法
座面が下がらない	<ul style="list-style-type: none"> ■ 座面が最低位置になっていないか確認してください。 ■ 座面中央に深く腰掛けて上下レバーを操作してください。
座面が上がらない	<ul style="list-style-type: none"> ■ 座面が最高位置になっていないか確認してください。 ■ 座面から腰を浮かせて上下レバーを操作してください。
異常な音が出る	■ 販売店までご相談ください。
肘掛けががたつく	■ 肘掛けをとめているねじがゆるんでいないか確認してください。ゆるんでいる時は増し締めしてください。

- ・ 腰掛けたときに座が少し沈むのは、腰を優しく受け止めるためで、異常ではありません。
- ・ 不具合が直らない場合はすぐに使用を中止して、販売店または当社営業担当者までご連絡ください。

お手入れについて

■ 張り生地

柔らかいブラシで軽く叩くか、掃除機で生地の折り目や隙間に入ったホコリを吸い取ってください。汚れが目立つ場合は、薄めた中性洗剤を柔らかい布に少量取り、軽く叩くようにして拭き取ってください。その後、濡らして固く絞った布で洗剤を拭きとってください。十分に乾かしてからご使用ください。

■ 金属・樹脂部分

薄めた中性洗剤を柔らかい布に少量取り、軽く拭いてください。その後、濡らして固く絞った布で洗剤を拭きとってください。十分に乾かしてからご使用ください。

※ ベンジン・シンナー・アルコール類及び化学ぞうきんは使用しないでください。表面の仕上げを傷める原因になります。

JOIFA 標準使用期間について

JOIFA標準使用期間：8年

一般社団法人日本オフィス家具協会(JOIFA)では改正消費生活用製品安全法の趣旨に合わせて一定の使用条件で、安全上支障なくご使用できる期間として、自主的に『JOIFA標準使用期間』を設定いたしました。この期間は注意喚起することが目的で、製品の保証期間ではありません。通常、JOIFA標準使用期間を過ぎると摩耗や経年劣化などによる故障が増大することが考えられます。その場合には、点検・整備や部品交換で継続使用いただくか、ご使用に耐えない場合には買い替えをお勧めさせていただく場合もあります。

※ 『JOIFA標準使用期間』は、製造年起算とさせていただきます。

※ 保証期間およびJOIFA標準使用期間の内容につきましては、お客様の法律上の権利を制限するものではありません。詳しくはJOIFAのホームページをご覧ください。

<一般社団法人日本オフィス家具協会(JOIFA) <http://www.joifa.or.jp>>

品質表示

		肘なし	T型肘付	アジャスタブル肘付
■ 寸法	幅	xxx mm	xxx mm	xxx mm
	奥行	xxx mm		
	高さ (ハイバック)	xxx mm		
	高さ (エクストラハイバック)	xxx mm		
■ 質量	(樹脂脚)	xxx kg	xxx kg	xxx kg
	(アルミ脚)	xxx kg	xxx kg	xxx kg
■ 主要部材の材質	背:	ガラス繊維強化ナイロン、ポリエステル		
	座:	ポリプロピレン、ポリウレタン、スチール		
	脚:	ガラス繊維強化ナイロン(樹脂脚) / アルミダイキャスト(アルミ脚)		
	ランバーサポート:	ポリプロピレン		
	肘掛け:	ガラス繊維強化ナイロン、ポリプロピレン、TPU		
	ヘッドレスト:	ガラス繊維強化ナイロン、ポリプロピレン、ポリウレタン		
	ジャケットハンガー:	ガラス繊維強化ナイロン		

■ 表示者

株式会社 内田洋行

お客様相談センター ☎ 0120-077-266