

はじめに step 1 -----> step 4

step

1 同梱物をご確認ください。

CSC-1 (ClickShare Classic)

セット内容：ベースユニット×1
アンテナ×2本
ClickShare ボタン×4本
トレイ×1

同梱アクセサリ：電源ケーブル JIS C8303×1
壁/天井固定金具×1
DVI-I/VGA コンバータ×1



CSM-1 (ClickShare mini)

セット内容：ベースユニット×1
アンテナ×2本
ClickShare ボタン×2本

同梱アクセサリ：DCアダプタ (A、C、G、I タイプのACクリップ付き)
USBスティック (ユーザー向け説明書付き)
壁固定金具×1 安全マニュアル (印刷版)



step

2 必要な機器を用意してください。

●無線LAN接続できる
コンピューター



●表示機器
(プロジェクターまたはモニター)



●ケーブル CSC-1 ▶ DVI-IまたはDisplayケーブル
※VGA (15ピン)・HDMIご利用の場合は、別途変換
ケーブルが必要です。



CSM-1 ▶ VGAケーブル (15ピン)
またはHDMIケーブル

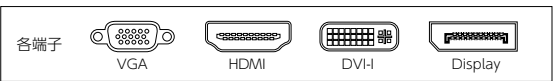
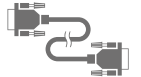

※音声については設置マニュアルをご覧ください。設置マニュアルは内田洋行のWebサイト (<http://office.uchida.co.jp/ict/clickshare/support.html>) からダウンロードできます。

step

3 ClickShare本体を設置する。

1 ClickShareと表示機器 (ディスプレイ・プロジェクター) とを step 2 で用意した映像ケーブルで接続します。

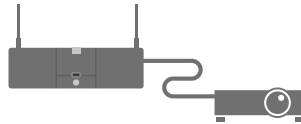

2 ClickShare本体のスイッチを押し、電源をONにします。



3 下のような画面が表示されます。



step

4 各設定のためにClickShare管理画面へアクセスする。

1 PCのWiFi接続機能で、ClickShareに接続します。
(SSID: ClickShare-xxxxxxx xは数字羅列)



2 接続パスワードを入力します。
(デフォルトはclickshare)

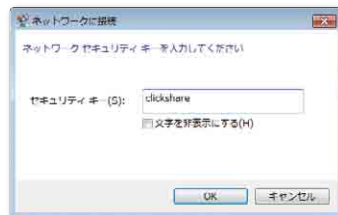

3 ブラウザのアドレスにClickShareのIPアドレスを入力します。
(デフォルトは192.168.2.1)



4 ユーザーID、パスワードを求められた場合、入力します。
(デフォルトはadmin/admin)



5 下記のページにアクセスできれば設定が可能な状態となります。

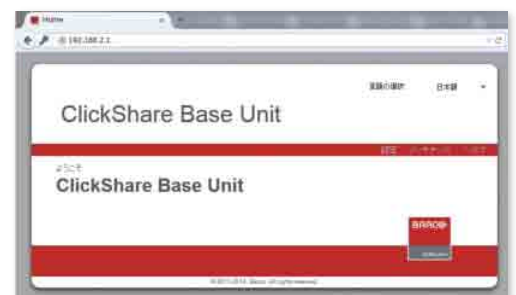

※SSID、パスワード等は後から変更可能です。詳しくは設置マニュアルをご覧ください。設置マニュアルは内田洋行のWebサイト (<http://office.uchida.co.jp/ict/clickshare/support.html>) からダウンロードできます。

ファームウェアを更新する

ベースユニットソフトウェア（ファームウェア）を最新版でご利用いただけるよう、ご購入後の更新をお願いいたします。2つの方法（Web管理画面経由、USBスティック経由）で更新ができます。ここではWeb管理画面経由で更新する方法についてご紹介します。

※USBスティック経由での更新については、設置マニュアルをご覧ください。
設置マニュアルは内田洋行のWebサイト(<http://office.uchida.co.jp/ict/clickshare/support.html>)からダウンロードできます。

- ① ソフトウェアをダウンロードする。ソフトウェアの最新バージョンを内田洋行のWebサイト (<http://office.uchida.co.jp/ict/clickshare/support.html>) もしくはバルコ社のWebサイト (<http://www.barco.com/ja/clickshare>) からダウンロードします。
- ② Web管理画面にアクセスする。
P.1 step ④ 参照
- ③ [メンテナンス]メニューをクリックする。
- ④ [ソフトウェア]メニューをクリックする。
- ⑤ [新規ソフトウェアのアップデート]をクリックする。
- ⑥ ファームウェアを保存したファイル名を選択し、[開く]をクリックします。
- ⑦ アップロードがはじまります。
- ⑧ アップロード完了後、ボタンを再度ペアリングしてください。

バルコ社のWebサイト



※ファームウェアの更新後は言語設定がEnglishに戻る場合があります。
その際は、再度、日本語に設定（P.3参照）してください。

ボタンのペアリングを行う

ご購入後、あるいはファームウェア更新後必ず行ってください。また、会議室を移動するなど、ボタンを別のベースユニットに関連付けたい場合は、ペアリングを行ってください。

- ① ClickShareベースユニットの電源をONにする。
(すでにONになっている場合はそのままお使いいただけます)
- ② ボタンをベースユニット前面のUSBポートに差し込みます。

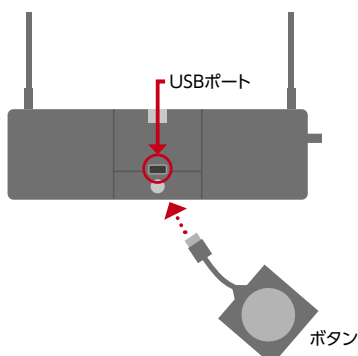

- ③ ボタンが点滅します。表示機器をつないでいる場合は以下のように表示されます。

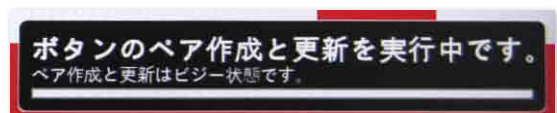

- ④ ボタンが白色に点灯します。画面には以下のように表示されます。

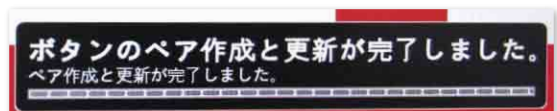

- ⑤ ボタンを取り外してください。

日本語を表示する

ClickShare Webインターフェイスの表示を日本語に設定します。

[Choose language] ドロップダウンボックスをクリックし、目的の言語を選択します。

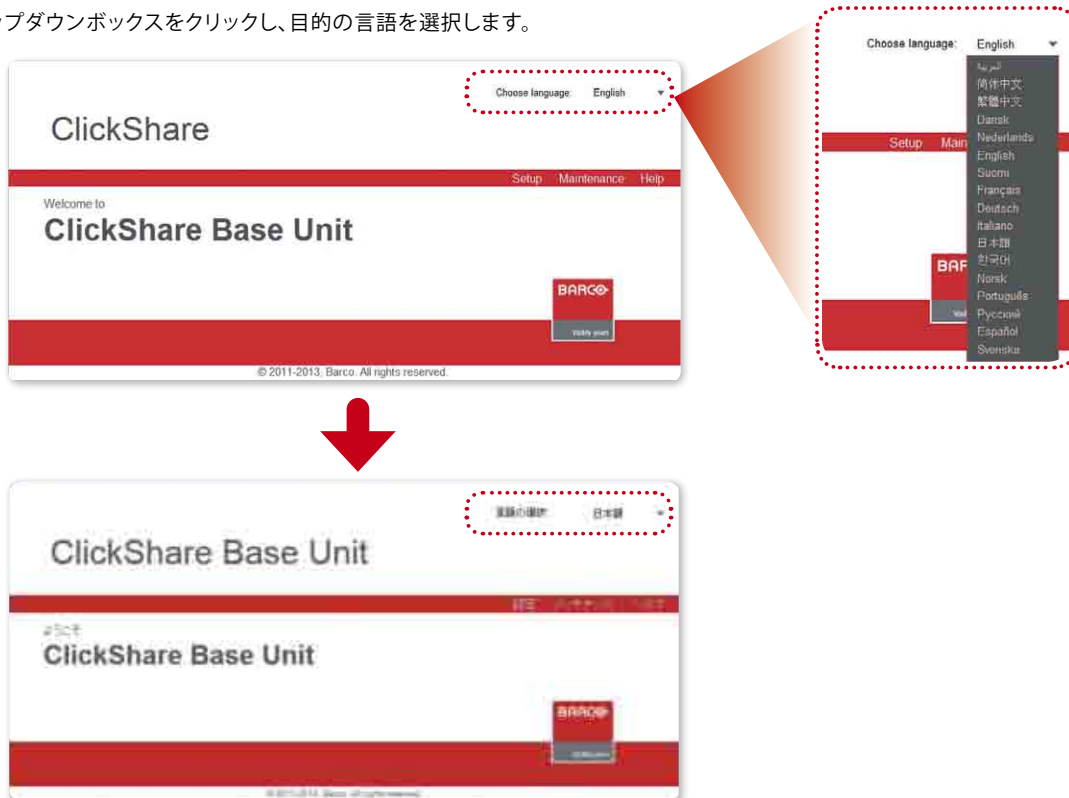

ClickShare オンスクリーンテキスト形式 (投影時の案内画面) を日本語に設定します。

① Web管理画面にアクセスする。

P.1 step ④ 参照

② [設定] メニューをクリックする。

③ [ディスプレイ] メニューをクリックする。

④ [オンスクリーンテキスト形式] を英語から日本語に変更して適用ボタンを押す。



解像度を変更する

画面が出ない、端が切れる、など解像度が合わない場合は、表示機器に合わせて変更することができます。

CSC-1、CSM-1共通：

① Web管理画面にアクセスする。

P.1 step ④ 参照

② [設定]メニューをクリックする。

③ [ディスプレイ]メニューをクリックする。

CSC-1:

④ [ディスプレイ設定]の最適な解像度(表示デバイスの対応解像度に合わせる)を選択してください。出力が有効(緑)※になっているれば解像度をプルダウンから選択することができます。

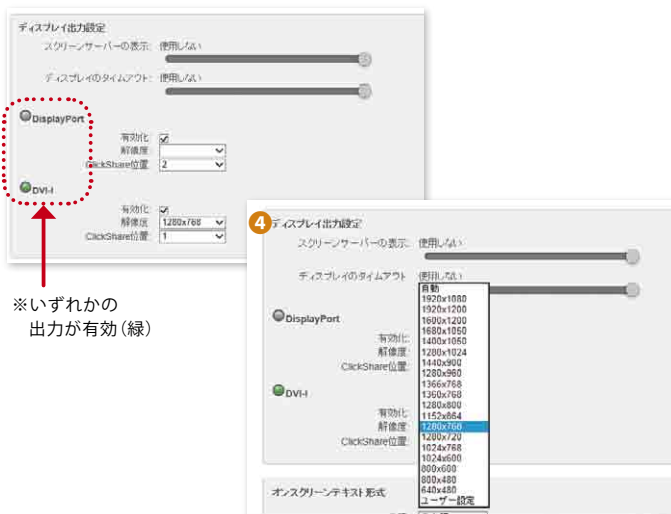

CSM-1:

④ [ディスプレイ設定]の解像度を、プルダウンメニューより選択する。最適な解像度(表示デバイスの対応解像度に合わせる)を選択して適用ボタンを押す。

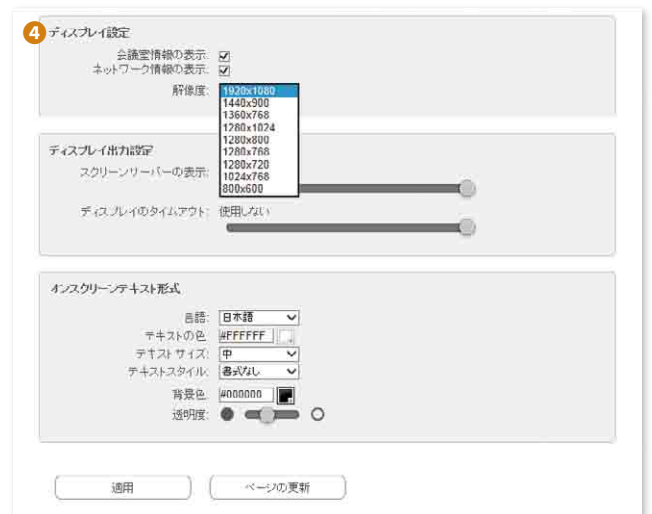

ClickShareベースユニットの無線LANの設定を変更する。

お使いいただく環境に合わせて、無線LANの帯域やSSID・パスワードを変更することができます。

① Web管理画面にアクセスする。

P.1 step ④ 参照

② [設定]メニューをクリックする。

③ [詳細設定]メニューをクリックする。

④ [WiFi設定]にて、アクセス先IPアドレス、SSID、Web管理画面のアクセスパスワード、無線LANの帯域やチャンネルなどを変更します。

⑤ ボタンを再度ペアリングする。

P.2 「ボタンのペアリングを行う」参照



最新のサポート情報は右記 ClickShare ユーザーサポートwebサイトに掲載されております。こちらもあわせてご確認ください。

ClickShareユーザーサポートwebサイト
<http://office.uchida.co.jp/ict/clickshare/>

上記の方法で解決しない場合は、ウチダヘルプデスクまでご相談ください。サポートを円滑に行うため、お問い合わせ前に以下の情報をご用意ください。

- 弊社製品の種類 (CSC or CSM) 及び製品型番 (P/N) とシリアルナンバー (S/N)。
- ご質問内容 (現在の状態、症状など。エラーメッセージが表示されている場合はその詳細を書きとめるか、スクリーンショットを保存してください。)
- ご使用中の ClickShare ファームウェアおよびソフトウェアのバージョン。

ウチダヘルプデスク

電話によるお問い合わせ：フリーダイヤル ☎ 0120(101)884

携帯電話からはこちら：047(700)8203

※受付時間/平日(月～金)9時～17時(弊社休業日を除く)

Eメールによるお問い合わせ：ebos-help@esco.co.jp